

SIGMA

Información técnica relacionada con terminales
Verifone OMNI395LAN y OMNI3200
con comunicación por cable

Aplicaciones de Ingeniería Electrónica, S.A. De C.V.
Agosto de 2003

Cable para terminal Omni395 VeriFone a PC (diecto)
 Terminal Controladora utilizando LAN de Verifone
 (Hasta la versión 5.03 de la terminal)

DIN 8
 (Vista Trasera-soldadura)

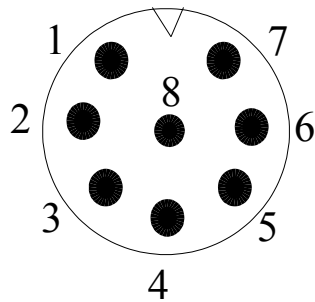

DB9-Hembra
 (Vista Frontal)

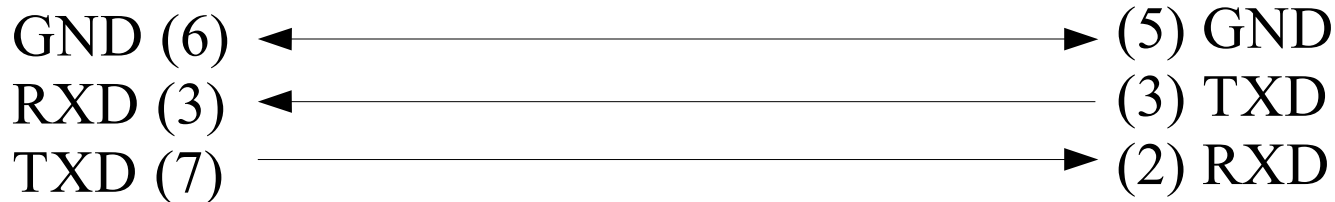
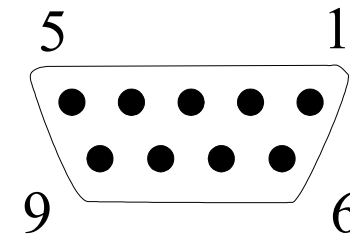

Extensión para MicroDriver BlackBox

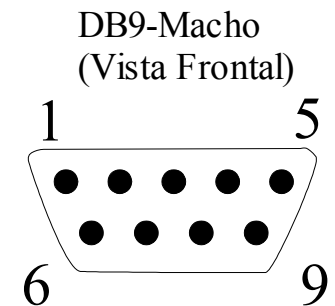
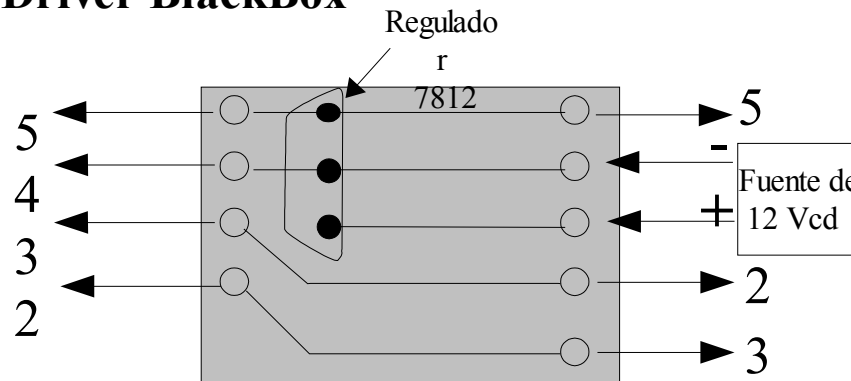
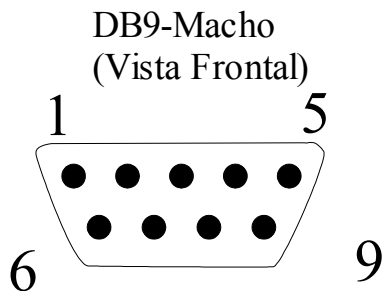

Cable para terminal Omni3200 VeriFone a PC (directo)
Comunicación RS232 solo punto a punto (una terminal) y
con una distancia máxima de 15 metros de cable

RJ45
(Vista Frontal)

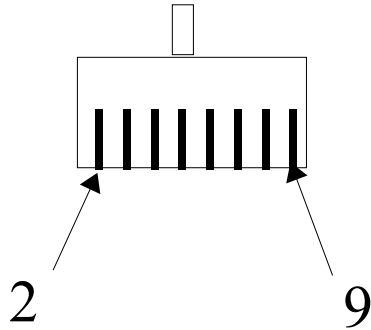

DB9-Hembra
(Vista Frontal)

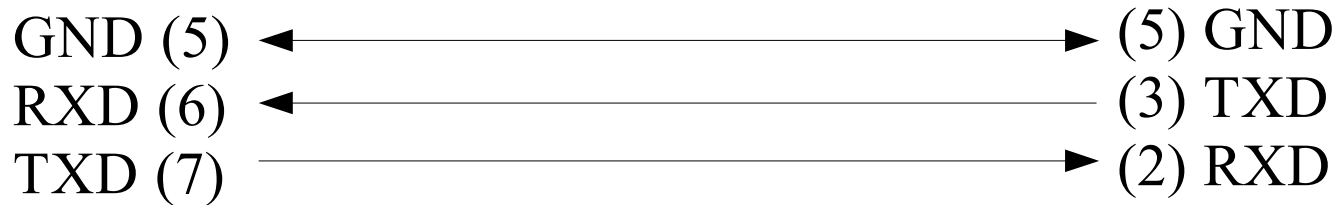
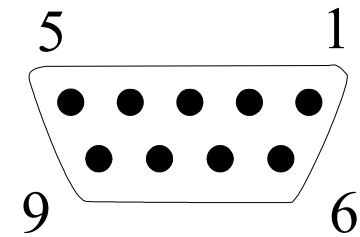

Cableado para RED de terminales con modelo Omni 3200 de VeriFone

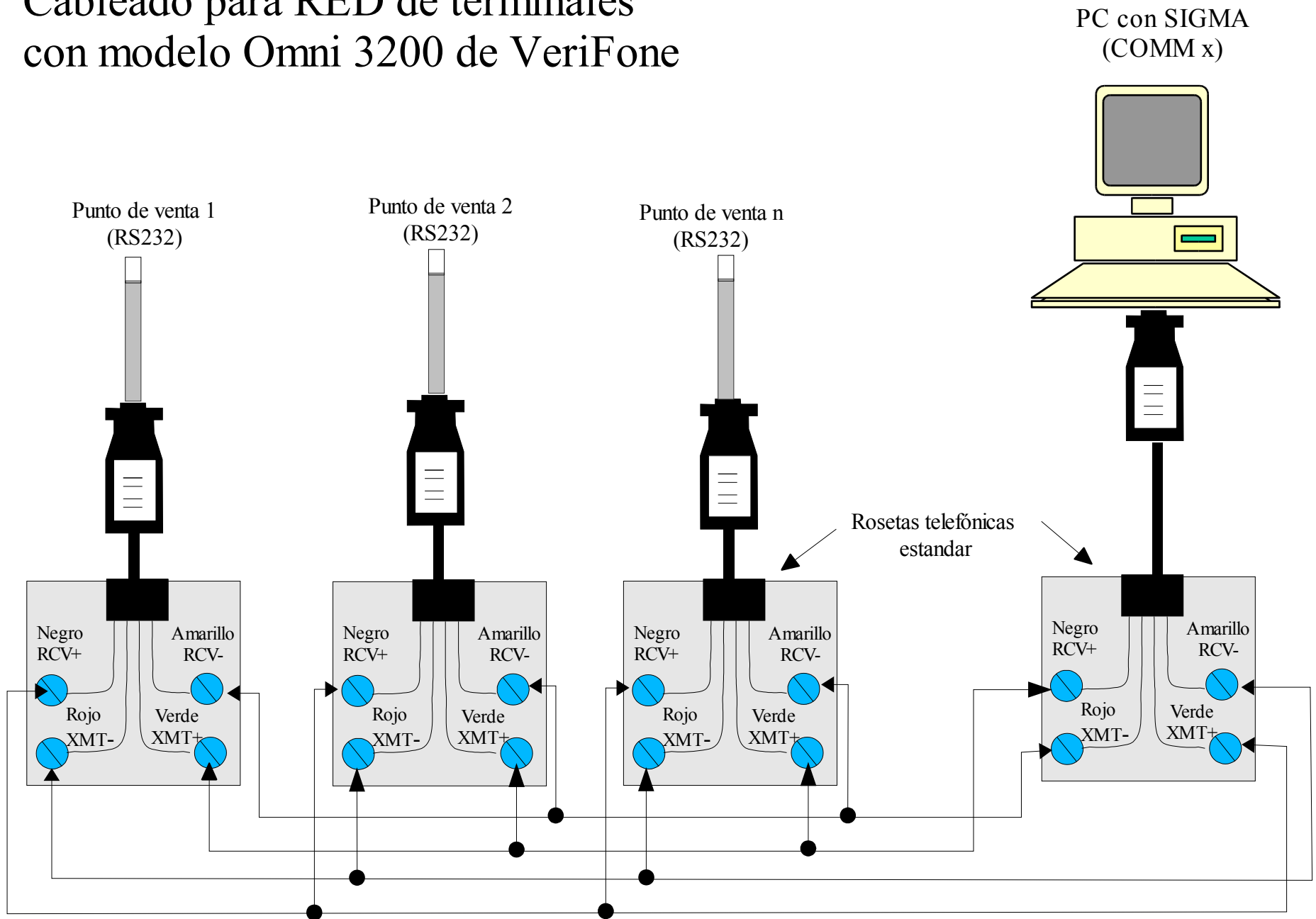

Usar cable par trenzado calibre 22 AWG Blindado

Cable para terminal Omni395 VeriFone a Convertidor BlackBox (Macho)
Para combinación de OMNI3200 y OMNI395 LAN
(Versión 5.04 o posterior de la terminal)

DIN 8
(Vista Trasera-soldadura)

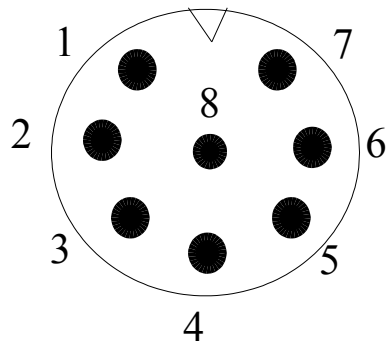

DB9-Macho
(Vista Frontal)

